



**2.0**

**8 On-Off**

**10 - 12 DC Inverter**

**12 DC Inverter ELEC**

*We willen allereerst u bedanken voor het feit dat u voor een van onze producten hebt gekozen.*

*We zijn er zeker van dat u hiermee tevreden zult zijn, omdat het de stand van de techniek vertegenwoordigt in de technologie van airconditioning thuis.*

*Door de suggesties in deze handleiding te volgen, zal het product dat u hebt aangeschaft zonder problemen werken, waardoor u optimale kamertemperaturen krijgt met minimale energiekosten.*

Innova S.r.l

Dit boekje, code N273027D - Rev. 00 - (01/18) bestaat uit 20 pagina's.

## Nakoming

Dit apparaat voldoet aan de volgende Europese richtlijnen:

- Laagspanning 2014/35 / EU
- Elektromagnetische compatibiliteit 2014/30 / EU
- Gebruik beperkingen van gevaarlijke stoffen in elektrische en elektronische apparatuur 2011/65 / EG (RoHS2)
- Afgedankte elektrische en elektronische apparatuur 2012/19 / EG (AEEA).
- Energieverbruiksindicatie op de labels van energieregerelateerde producten 2010/30 / EU
- ErP-richtlijn 2009/125 / EG en verordening 2012 / 20EC

## Symbolen

De pictogrammen in het volgende hoofdstuk geven de noodzakelijke informatie voor correct en veilig gebruik van

het apparaat op een snelle, onmiskenbare manier.

## Redactioneel pictogrammen

- U** Gebruiker
- Verwijst naar pagina's die instructies of informatie voor de gebruiker bevatten.
- I** Installateur
- Verwijst naar pagina's die instructies of informatie voor het installatieprogramma bevatten.

- S** Service
- Verwijst naar pagina's die instructies of informatie bevatten voor het installatieprogramma van de KLANT TECHNISCHE BIJSTANDSDIENST.

## Veiligheidspictogrammen

-  Waarschuwing
- Het geeft acties aan die voorzichtigheid en een geschikte voorbereiding vereisen.

-  Verbod
- Verwijst naar verboden acties.

## Algemene inhoudsopgave

<b>1</b>	<b>Handleiding</b>	
1.1	Waarschuwingen . . . . .	4
1.2	Beheer van het apparaat met het aanraakscherm en afstandsbediening . . . . .	4
1.3	Beschrijving van bewerkingen . . . . .	5
1.4	Alleen standen koelen of alleen verwarmen . . . . .	8
1.5	Helderheidsregeling . . . . .	8
1.6	Touch-screen display toetsvergrendeling . . . . .	8
1.7	Hotel functie . . . . .	8
1.8	Verwarmingsbedrijf (alleen voor ELEC-model) . . . . .	8
1.9	Suggesties voor energiebesparing . . . . .	9
1.10	Diagnose van problemen . . . . .	9
1.11	Technische specificaties . . . . .	11
1.12	Periodiek onderhoud . . . . .	12
<b>2</b>	<b>INNOVA App-bewerking</b>	
2.1	Minimale systeemvereisten . . . . .	13
2.2	De app installeren en gebruiken . . . . .	13

## HANDLEIDING

### 1.1 Warnings

- ⚠ Voorwerpen of structurele obstakels (meubels, gordijnen, planten, bladeren, jaloezieën, enz.) Mogen de normale luchtstroom niet belemmeren, zowel van de interne als van de externe roosters.
- ⚠ Het is ten strengste verboden om containers op het apparaat te plaatsen, vooral als deze vloeistof bevatten. Dit kan kortsluiting veroorzaken, het apparaat beschadigen en / of de gebruiker blootstellen aan het risico van elektrocutie.
- ⚠ Leun niet tegen, of erger zit op het lichaam van de conditioner, dit zou het apparaat beschadigen.
- ⚠ Verplaats de horizontale luchtuitlaatklep niet handmatig. Gebruik altijd de afstandsbediening om een dergelijke handeling uit te voeren.
- ⚠ In geval van waterlekken, schakel het apparaat uit en ontkoppel de elektrische voeding. Bel het dichtstbijzijnde servicecentrum.
- ⚠ Tijdens de verwarmingsmodus verwijdt de conditioner periodiek ijs dat zich op de externe batterij heeft gevormd. In dergelijke situaties blijft de machine werken, maar deze geeft geen warme lucht af aan de kamer. Deze fase kan duren van 3 tot maximaal 10 minuten.
- ⚠ Het apparaat mag niet worden geïnstalleerd in ruimten waar zich explosieve gassen ontwikkelen of waar er vocht- en temperatuuromstandigheden zijn die de maximumgehalten overschrijden die worden vermeld in de installatiehandleiding.
- ⚠ Maak het luchtfilter regelmatig schoon zoals beschreven in de specifieke paragraaf.

### 1.2 Het apparaat beheren met het aanraakscherm en de afstandsbediening

- 1 Bijbehorende knop op afstandsbediening
- 2 Corresponderende knop op touchscreen-scherm

BUTTON / DISPLAY:

 Setpunt	 Knop voor alleen verwarmen (2)
 Omhoog knop	 Nachtelijke welzijnsknop
 Knop Omlaag	 Regeling van de knop van de luchtstroomrichting
 Aan/uit knop	 Ventilatorsnelheidsregelknop
 Welzijnsknop (economische automatische modus)	 Instelknop voor timermodus (1)
 Modus voor alleen koelen	 Instelknop voor timermodus (2)
 Modus voor ontvochtiging alleen	 Helderheid sensor
 Knop alleen beademingsmodus	 Digitale thermometer; 1 ÷ 7 rode balken in de winter, blauwe balken in de zomer
 Knop voor alleen verwarmen (1)	 Niet gebruikt

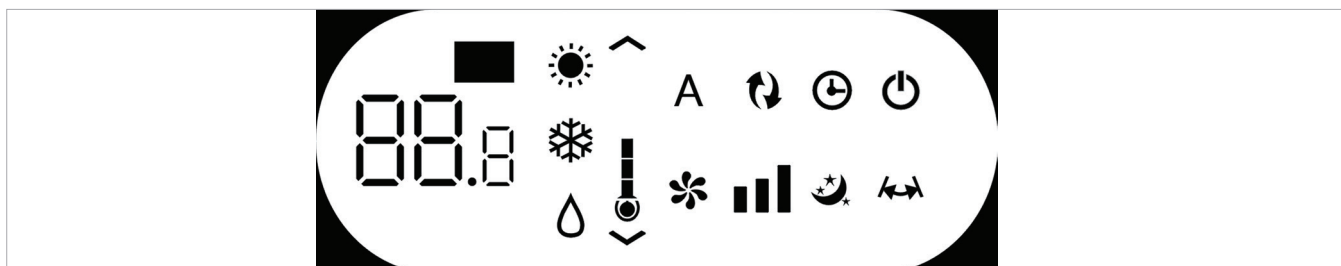

Normaal gesproken geeft het display de bedrijfsstatus weer (zie de paragraaf Bewerkingsbeschrijving), evenals eventuele alarmen (zie paragraaf Schermalarmen).

Bovendien is het mogelijk om de verschillende functies te selecteren door op de symbolen te drukken.

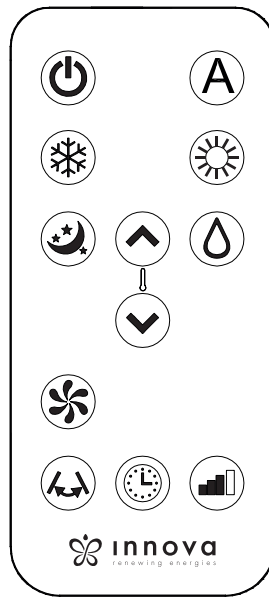

Het is mogelijk om de verschillende modi te selecteren door op de knoppen te drukken (zie de paragraaf *Bewerkingsbeschrijving*).

**⚠** De meegeleverde afstandsbediening is ontworpen om functioneel en duurzaam te zijn, maar moet voorzichtig worden behandeld.

Vermijd:

- laat het bloot staan aan regen, giet er vloeistoffen op of laat het in water vallen
- het raken of laten vallen op een harde ondergrond
- het achterlaten onder de zon

- het plaatsen van obstakels tussen de afstandsbediening en het apparaat tijdens het gebruik

Daarnaast

- als er andere apparaten zijn die afstandsbedieningen in de kamer gebruiken (tv, radio's, stereo's, enz.), kunnen storingen optreden
- elektronische of fluorescentielampen kunnen de communicatie tussen de afstandsbediening en het apparaat verstoren
- verwijder de batterij als u de afstandsbediening lange tijd niet gebruikt.

### Batterij plaatsen

Alleen CR2012 3V droge lithiumbatterijen moeten worden gebruikt (meegeleverd). Gebruikte batterijen moeten worden overgedragen aan de specifieke inzamelingsgebieden, zoals door de lokale autoriteiten is geregeld voor dit type afval.

Om de batterijen te plaatsen, opent u de specifieke klep aan de onderkant van de afstandsbediening. De batterij moet met respect voor de polariteit worden geplaatst. Nadat de batterij is geplaatst, sluit u de klep.

## 1.3 Beschrijving van bewerkingen















### Algemene start-up en beheer







Om het apparaat met de afstandsbediening en het aanraakscherm te beheren, moet de hoofdschakelaar op de elektrische voedingskabel zijn ingeschakeld (de precieze positie kan worden aangegeven door de technicus die het apparaat heeft geïnstalleerd) of de stekker van de voeding moet aangesloten op de systeemaansluiting.

Zodra dergelijke bewerkingen zijn uitgevoerd, is het mogelijk om het systeem te beheren door de symbolen

op het aanraakscherm ingedrukt te houden (gedurende 3 seconden) of door de afstandsbediening te gebruiken. Om opdrachten naar de interne eenheid te sturen, moet het bovenste deel van de afstandsbediening naar het display van de interne eenheid wijzen. De ontvangst van het commando wordt bevestigd door een piep en door het display. De maximale afstand voor de afstandsbediening om te werken is ongeveer 8 meter.

Key/Display	Operatie
<b>⚠</b>	De toetsen van de afstandsbediening en van het aanraakscherm voeren dezelfde functies uit.
<b>88.8</b>	Wanneer het apparaat is ingeschakeld, geeft de 3 cijfers op het display het instelpunt weer.
<b>⬆</b>	<ul style="list-style-type: none"> <li>Het is mogelijk om het instelpunt in te stellen tussen 16 en 31 ° C, op welke temperatuur de unit de ruimte zal brengen.</li> </ul>
<b>⬇</b>	<b>⚠</b> Als de temperatuur te laag of te hoog is ingesteld, is het niet alleen ongezond, maar is het ook een onnodige verspilling van energie.

Key/Display	Operatie
	<p><b>Apparaat in- en uitschakelen</b></p> <p>Het is mogelijk om het apparaat aan of uit te zetten (stand-by) door op de specifieke knop te drukken. Het regelsysteem van het apparaat is uitgerust met een geheugen, zodat de instellingen niet verloren gaan als het apparaat wordt uitgeschakeld of als de stroomtoevoer wordt onderbroken. Deze toets wordt gebruikt om het apparaat voor een korte periode te activeren of te deactiveren.</p> <p> In geval van lange perioden van inactiviteit, moet het apparaat worden gedeactiveerd door de hoofdschakelaar of de stekker uit het stopcontact te halen</p>
	<p><b>Welzijnsknop (economische automatische modus)</b></p> <p>Door deze modus op het apparaat te kiezen, wordt het beste comfortniveau in de kamer ingesteld. De airconditioner selecteert de modus automatisch (koelen of verwarmen) op basis van de ingestelde temperatuur en ventilatiesnelheid op basis van de temperatuur in de kamer.</p>
	<p><b>Alleen-koelen modus</b></p> <ul style="list-style-type: none"> <li>In deze modus ontvochtigt en koelt het apparaat de kamer.</li> </ul>
	<ul style="list-style-type: none"> <li>Het is mogelijk om de gewenste temperatuur in te stellen tussen 16 en 31 ° C en, als deze temperatuur lager is dan de kamertemperatuur, start de compressor na drie minuten (maximum) en begint het apparaat met het afgeven van koele lucht, terwijl de ventilatie actief blijft, zelfs als de setpoint is bereikt.</li> </ul>
	
	<p><b>Alleen ontvochtigingsmodus</b></p> <p>In deze modus ontvochtigt het apparaat de kamer. Het selecteren van deze modus is handig tijdens het midden van de seizoenen, d.w.z. op dagen (bijvoorbeeld regenachtige) wanneer de temperatuur aangenaam is, maar overmatige vochtigheid veroorzaakt ongemak. Deze modus negeert zowel de instellingen voor de kamertemperatuur als de ventilatiesnelheid. Deze laatste instelling is altijd op een minimum ingesteld. Het is normaal dat het apparaat met tussenpozen werkt.</p>
	<p><b>Alleen ventileren modus</b></p> <p>Door deze functie te selecteren, wordt de compressor nooit geactiveerd en heeft het apparaat geen invloed op kamertemperatuur of luchtvochtigheid. Het is mogelijk om de snelheid van de ventilator te kiezen</p>
	<p><b>Modus voor alleen verwarmen</b></p> <ul style="list-style-type: none"> <li>In deze modus verwarmt het apparaat de kamer.</li> </ul> <p> In de modus alleen verwarmen wordt de verdamperspiraal periodiek ontdooid, indien nodig. Tijdens deze fase geeft de airconditioner geen warme lucht af, ook al zijn de interne componenten aan, behalve de ventilator in de kamer.</p>
	<ul style="list-style-type: none"> <li>Het is mogelijk om de gewenste temperatuur in te stellen tussen 16 en 31 ° C en, als een dergelijke temperatuur hoger is dan de kamertemperatuur, start de compressor na drie minuten (maximaal) en begint het apparaat met het afgeven van warme lucht.</li> </ul>
	
	<p><b>Nachtelijke welzijnsknop</b></p> <p>Terwijl het apparaat aanstaat in de geselecteerde koel- of verwarmingsmodus, is het mogelijk om verschillende functies te kiezen door op de knop te drukken om de ruisonderdrukking, energiebesparing en nachtelijke welzijnsregulering te maximaliseren.</p> <p>In deze modus wordt de ventilatie ingesteld op de minimum snelheid.</p> <p>Deze modus moet vlak voor het slapengaan worden geactiveerd</p> <ul style="list-style-type: none"> <li>In de koelmodus wordt de ingestelde temperatuur na één uur met 1 ° C verhoogd en na twee uur met een andere graad. Na het tweede uur wordt de temperatuur niet meer gewijzigd en na zes uur wordt het apparaat in stand-by gezet.</li> <li>In de verwarmingsmodus wordt de ingestelde temperatuur na één uur met 1 ° C verlaagd en na twee uur met een andere graad. Na het tweede uur wordt de temperatuur niet meer gewijzigd en na zes uur wordt het apparaat in stand-by gezet.</li> </ul> <p>Deze functie is niet beschikbaar voor alleen ontvochtiging, alleen ventilatie en economische automatische modi en kan op elk moment worden uitgesloten (idealiter eenmaal wakker) door nogmaals op de knop te drukken.</p> <p>Als de timer ook is ingesteld, wordt het apparaat op het ingestelde tijdstip uitgeschakeld.</p>
	<p><b>Regeling van de richting van de luchtstroom</b></p> <p>Door op de specifieke knop te drukken, is het mogelijk om ofwel de continue oscillatie van de mobiele luchtuitlaatklep te selecteren - in dat geval wordt het symbool op het display verlicht - of om het in een willekeurige positie te blokkeren.</p> <p> <b>BELANGRIJK:</b> De mobiele flap mag nooit handmatig worden verplaatst. In de koel- en ontvochtigingsmodus wordt de positie van de klep om de 30 minuten gereset om condensvorming te voorkomen.</p>

Key/Display	Operatie
	<p><b>Ventilatorsnelheidsregeling (modellen 8 en 10)</b></p> <p>Door meerdere keren op deze knop te drukken, verandert de snelheid volgens de volgende volgorde: Minimum, Medium, Maximum en Automatisch</p> <p>Hoe hoger de snelheid, hoe beter het apparaat zal presteren, maar het zal minder stil zijn. Door de automatische modus te selecteren (weergegeven door drie snelheidsbalken die op het scherm omhoog en omlaag bewegen) past de ingebouwde microprocessor automatisch de snelheid aan, zodat deze steeds hoger blijft, hoe groter het verschil tussen de gedetecteerde temperatuur en de ingestelde temperatuur. De snelheid zal altijd automatisch worden verlaagd als de kamertemperatuur de ingestelde temperatuur nadert.</p> <p>Dit is niet mogelijk in de bevochtigingsmodus of de nachtelijke welzijnsmodus waarbij het apparaat alleen op lage snelheid kan werken.</p> <p><b>Instellingsvermogen voor modellenomvormer 10HP en 12PK</b></p> <p>Door achtereenvolgens op deze toets te drukken, is het mogelijk om de door het apparaat geleverde voeding in te stellen op 5 aanpassingen: Minimum, Medium, Maximum, Dual Power en Automatisch.</p> <p>Hoe hoger het vermogen, des te beter zal het apparaat presteren, maar het zal minder stil zijn.</p> <p>De Dual Power-functie (weergegeven door drie knipperende snelheidsbalken op het display en de zeven rode of blauwe balkjes op en neer van de digitale thermometer), alleen beschikbaar in de verwarmings- en koelmodus, levert een Overboost van 30 minuten.</p> <p>Vervolgens blokkeert de controller de functie en schakelt over naar de automatische modus.</p> <p>Door de automatische modus te selecteren (weergegeven door drie snelheidsbalken die op het scherm omhoog en omlaag bewegen) past de ingebouwde microprocessor automatisch de snelheid aan, zodat deze steeds hoger blijft, hoe groter het verschil tussen de gedetecteerde temperatuur en de ingestelde temperatuur. Dit is niet mogelijk in de bevochtigingsmodus of de nachtelijke welzijnsmodus waarbij het apparaat alleen op lage snelheid kan werken.</p>
	<p><b>De timerfunctie instellen</b></p> <ul style="list-style-type: none"> <li>• Met het apparaat kan de gebruiker programmeren wanneer hij het in- en uitschakelt, zoals vereist.</li> </ul>
	<ul style="list-style-type: none"> <li>• Terwijl de airconditioner loopt, is het mogelijk om in te stellen wanneer deze wordt uitgeschakeld door op de knop Timer te drukken, gevolgd door het aantal uren (van 1 tot 24), waarna de unit in de standby-stand wordt gezet.</li> </ul>
	<ul style="list-style-type: none"> <li>• Wanneer de airconditioning uitgeschakeld is, is het mogelijk om in te stellen wanneer deze wordt ingeschakeld door op de knop Timer te drukken, gevolgd door het aantal uren (van 1 tot 24) waarna de unit begint.</li> </ul>
	<ul style="list-style-type: none"> <li>• Druk vervolgens op de knop Bevestigen.</li> </ul>
	<p><b>Touch-screen display toetsvergrendeling</b></p> <ul style="list-style-type: none"> <li>• Het toetsenblokkering wordt geactiveerd door het Timer-symbool op het aanraakscherm drie seconden ingedrukt te houden. De gebruiker kan geen acties uitvoeren. Het standby-symbool knippert elke seconde.</li> <li>• Om het slot te deactiveren, houdt u het Timer-symbool op het aanraakscherm nogmaals drie seconden ingedrukt.</li> </ul> <p> Het slot blijft actief in het geval van een stroomstoring en ook als de afstandsbediening wordt gebruikt!</p>

## 1.4 Alleen standen koelen of alleen verwarmen

Het is mogelijk om de verwarmings- of koelmodus te deactiveren volgens een eenvoudige procedure.

Houd de A-toets op het aanraakscherm gedurende 5 seconden ingedrukt totdat HC (verwarmen en koelen) op het display verschijnt.

Druk gedurende 1 seconde op de A-toets om over te

schakelen naar de CO (alleen koelen) modus.

Druk nogmaals op de A-toets om terug te schakelen naar HO (alleen verwarmen).

Wacht 3 seconden zonder iets aan te raken om de instelling op te slaan en terug te keren naar de normale bediening.

## 1.5 Helderheidsregeling

De helderheidssensor van het display kan worden uitgeschakeld (te allen tijde de maximale helderheid behouden) door de nachtknop ( ) gedurende 10 seconden

ingedrukt te houden. "ds" (uitgeschakeld) of "En" (ingeschakeld) verschijnt op het display.

## 1.6 Touch-screen display toetsvergrendeling

Het toetsenblokkering wordt geactiveerd door het Timer ( ) op het aanraakscherm drie seconden ingedrukt te houden. De gebruiker kan geen acties uitvoeren.

Het standby-symbool knippert elke seconde.

Om het slot te deactiveren, houdt u het Timer-symbool op

het aanraakscherm nogmaals drie seconden ingedrukt.

Het slot blijft ook actief voor de volgende bewerkingen die worden uitgevoerd via afstandsbediening en in het geval van een stroomstoring.

## 1.7 Hotel functie

Houd de luchtverversingstoets ( ) gedurende 10 seconden ingedrukt om de functie in te schakelen ("En" wordt weergegeven); de ontvochtigings- en autofuncties zijn uitgeschakeld (actieve ventilatie is alleen toegestaan,

verwarming en koeling) en het instelbare setbereik wordt verlaagd van 22 naar 28 in de koelmodus en van 16 naar 24 in de verwarmingsmodus).

## 1.8 Verwarmingsbedrijf (alleen voor ELEC-model)

De 12HP DC-omvormer ELEC heeft een extra elektrisch element dat warmte levert wanneer de weersomstandigheden buiten slecht zijn. Het warmtevermogen van de weerstand is gelijk aan 1.000W, dus wanneer de apparaatsoftware de 2.0-eenheid inschakelt, levert deze het gecombineerde thermische vermogen op dat wordt geproduceerd door de warmtepomp en het thermische vermogen van het elektrische element.

Als u het apparaat in stille modus wilt gebruiken, kan het worden geactiveerd met "alleen element", zonder de compressor, gewoon door de nachtmodus in te stellen door op de knop te drukken

In dit geval wordt het element geactiveerd als:

- de 2.0-eenheid werkt met de warmtepomp (verwarmingsmodus);
- de kamertemperatuur (gemeten door de interne sonde) is één graad minder dan het geconfigureerde instelpunt;
- de kamertemperatuur is  $\leq 27$  ° C;
- er zijn geen alarmen of storingen met betrekking tot de ventilatie, kamertemperatuursonde en temperatuurspoel.

De ventilatiesnelheid in deze modus staat vast op 700 tpm.

Als de nachtmodus niet is geselecteerd, wordt het element ingeschakeld, samen met de compressor, als:

- de 2.0-eenheid werkt met de warmtepomp (verwarmingsmodus);
- de kamertemperatuur is  $\leq 24$  ° C;
- de kamertemperatuur is 2 ° C lager dan de richtwaarde <
- de interne spoeltemperatuur is  $\leq 44$  ° C;
- de ventilatie is ingeschakeld en stabiel;
- er zijn geen alarmen of storingen gerelateerd aan de ventilatie, kamertemperatuursonde en temperatuurspoel.
- In normaal bedrijf, wanneer de verwarming is ingeschakeld, wordt het element gedeactiveerd als:
- de spoeltemperatuur van de interne warmtewisselaar is  $\leq 47$  ° C;
- de kamertemperatuur hoger is dan het setpoint;
- de kamertemperatuur is 25 ° C;
- de ventilatie stopt of de ventilator is defect;
- de afvoertemperatuur van de compressor neemt abnormaal toe;
- de bedrijfsfrequentie van de compressor neemt abnormaal toe;



### 1.9 Suggesties voor energiebesparing

- Houd de filters altijd schoon (zie het hoofdstuk onderhoud en reiniging).
- Houd de deuren en ramen van de kamers gesloten voor luchtconditionering  
Laat geen direct zonlicht in de kamer komen (gebruik gordijnen of laat de jaloezieën zakken of sluit de luiken)
- Blokkeer de luchtstroompaden (invoer en uitvoer) van het apparaat niet; dit, naast het veroorzaken van een niet-optimale prestatie van de eenheid, zal de juiste werking van het apparaat in gevaar brengen en kan onherstelbare schade aan de eenheden veroorzaken.

### 1.10 Diagnose van problemen

Voor de gebruiker is het erg belangrijk om eventuele ongemakken of abnormale werking van de unit te onderscheiden van de normale werking ervan. Ook kunnen de meest voorkomende problemen eenvoudig worden opgelost door middel van eenvoudige handelingen die door de gebruiker worden uitgevoerd (zie paragraaf: Problemen oplossen), terwijl voor sommige alarmen

die op het display worden weergegeven, contact moet worden opgenomen met de klantenservice.

 We herinneren u er ook aan dat elke poging om de eenheid te repareren voor een deel van niet-geautoriseerde technici, de garantie onmiddellijk zal ongeldig maken.

#### Operationele aspecten die niet als problemen moeten worden geïnterpreteerd

- De compressor start niet opnieuw voordat een bepaalde tijd verstreken is (ongeveer drie minuten na de vorige stop). Het is niet mogelijk om de compressor te stoppen en opnieuw te starten zonder ten minste drie minuten te wachten. Dit is voorzien in de bedieningslogica van de unit, om de compressor te beschermen tegen veelvuldige activeringen.
- Tijdens bedrijf in de verwarmingsmodus wordt de warme lucht een paar minuten na het activeren van de compressor afgeleverd. Als de ventilator op hetzelfde moment als de compressor zou starten, zou de geleverde lucht in de eerste minuten van bedrijf te koud zijn (wat de bewoners van de kamer zou kunnen storen) omdat het apparaat nog niet klaar is.

#### Open CP contact

Als het aanwezigheidscontact niet is gesloten, start het apparaat niet en verschijnt de CPalarm op het display.

#### Evacuatie van condenswater in geval van nood

Als er zich een onregelmatigheid in het condenswatersysteem voordoet, blokkeert de float voor het maximale niveau de conditioner en verschijnt de **OF**-code op het display.

Tijdens het koelen en ontvochtigen houdt de elektronica het waterdistributiesysteem actief samen met de batterij - samen met de ventilator - om overtollig water in de

container te verspreiden. Als het probleem blijft bestaan, neem dan contact op met de hulpdienst.

Tijdens het verwarmen moet condensatie vrij door de specifieke buis lopen. Controleer bij een alarm of de condensleiding niet is verbogen of geblokkeerd, zodat het water niet kan wegstromen.

#### Het apparaat gebruiken als de afstandsbediening niet beschikbaar is

Als de afstandsbediening verloren is gegaan, zijn de batterijen leeg of werkt deze niet meer, het apparaat kan worden bediend met behulp van de toetsen op het aanraakscherm van de machine.

## Probleem oplossen

Raadpleeg de volgende tabel, zelfs als zich een storing voordoet. Als het probleem na het uitvoeren van de voorgestelde controles

niet is opgelost, neem dan contact op met de bevoegde technische assistentie.

Foutmelding	Mogelijke oorzaken	Oplossing
Het apparaat schakelt niet in	Geen stroomvoorziening	Controleer of er stroom is (bijvoorbeeld door een lampje aan te doen). Controleer of de thermisch-magnetische stroomonderbreker die uitsluitend wordt gebruikt om het apparaat te beschermen, niet is geactiveerd (als dit wel het geval is, stel het dan opnieuw in). Neem onmiddellijk contact op met het servicecentrum als het probleem zich onmiddellijk herhaalt en probeer het apparaat niet te laten werken.
	De batterijen van de afstandsbediening zijn leeg	Controleer of het apparaat kan worden ingeschakeld met behulp van het aanraakscherm en vervang de batterijen..
Het apparaat koelt niet / warmt niet voldoende.	De ingestelde temperatuur is te hoog of te laag.	Controleer en pas de temperatuur aan, indien nodig.
	Het luchtfilter is verstopt	Controleer het luchtfilter en reinig het indien nodig
	Controleer of er geen andere obstakels zijn voor de luchtstroom, zowel binnen als buiten.	Verwijder alles dat de luchtstroom zou kunnen blokkeren.
	De verwarmings- en koelbelasting is verhoogd (er is wel een deur van raam opengelaten of er is een apparaat in de kamer dat dat veel warmte genereert).	Probeer de verwarmings- en koelbelasting van de kamer te verminderen volgens de onderstaande instructies: <ul style="list-style-type: none"> <li>• Bedek grote ramen die worden blootgesteld aan zonlicht met gordijnen of met externe maskers (jaloezieën, portieken, reflecterende films, enz.);</li> <li>• De kamer met airconditioning moet zo lang mogelijk gesloten blijven;</li> <li>• Vermijd het inschakelen van halogeenlampen of andere apparaten met een hoog energieverbruik, zoals kleine ovens, stoomstrijkijzers, hete platen, enz.)..</li> </ul>

## Waarschuwingen weergeven

Er verschijnt een alarmcode op het display in geval van fouten. Sommige functies blijven echter actief (zie kolom .

Alarm	Oorzaak	Werking
E1	Defecte RT-sensor voor kamertemperatuur	Het is nog steeds mogelijk om de modi Koeling, Ontvochtiging en Verwarming te activeren. Het controleert alleen de antivriesfunctie van de interne spoel.
E2	Defecte IPT-sensor van interne spoel	Geen van de modi kan worden geactiveerd.
E3	Defecte buitentemperatuur OT-sensor	Geen van de modi kan worden geactiveerd.
E4	Defecte externe spoel OPT-sensor	Het is nog steeds mogelijk om de modi Koeling, Ontvochtiging en Verwarming te activeren. Ontdooien wordt op vaste tijden uitgevoerd.
E5	Defecte interne ventilatormotor	Geen van de modi kan worden geactiveerd.
E6	Defecte externe ventilatormotor	Geen van de modi kan worden geactiveerd.
E7	Gebrek aan communicatie met het display*	Geen van de modi kan worden geactiveerd.
E8	Defect van de compressorontlading *	Geen van de modi kan worden geactiveerd.
CP	Open CP contact	Het apparaat werkt alleen als het contact gesloten is. Controleer of de klemmen zijn aangesloten.
OF	Maximaal niveau float-interventie	Tijdens het koelen en ontvochtigen houdt de elektronica het waterdistributiesysteem actief samen met de batterij - samen met de ventilator - om overtollig water in de container te verspreiden. Tijdens het verwarmen moet condensatie vrij door de specifieke buis lopen. Controleer bij een alarm of de condensleiding niet is verbogen of geblokkeerd, zodat het water niet kan wegstromen.

\* voor modellen 10 en 12 HP DC-omvormer: gebrek aan communicatie tussen de hoofd-, voeding-, driver- of weergaveborden

De enige manier om het probleem op te lossen, is door het apparaat los te koppelen en opnieuw aan te sluiten. Als het alarm nog steeds verschijnt, neem dan contact op met de bevoegde technische assistentie.

1.11

Lees het gegevensplaatje om de technische gegevens hieronder te vinden.

- Voedingsspanning
- Maximaal opgenomen vermogen
- Maximaal opgenomen stroom
- Hoeveelheid koelgas
- Behuizing beschermingsniveau

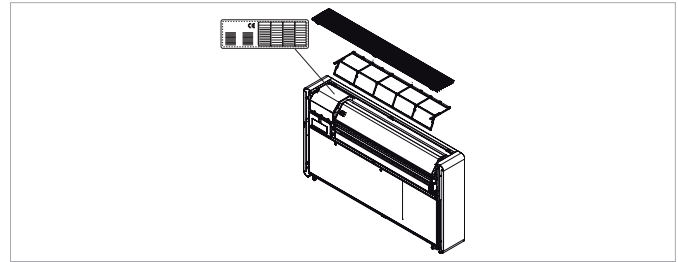

	U.M.	8 HP	10 HP DC Inverter	12 HP DC Inverter	12 HP ELEC DC Inverter
<b>Technische specificaties</b>					
Koelvermogen (1)	kW	1,65	2,04	2,35	2,35
Voeding in max. Koelmod. Dual Power	kW	-	2,64	3,10	3,10
Voeding in min. Koelmod. Dual Power	kW	-	0,83	0,92	0,92
Verwarmingsvermogen (2)	kW	1,70	2,10	2,36	2,36
Verwarmingsvermogen (3)	kW	0,79	0,98	1,11	1,11
Extra elektrische weerstandsvermogen	kW	-	-	-	1,00
Voeding in max. Verwarmingsmod. Dual Power	kW	-	2,64	3,05	3,05
Voeding in min. Verwarmen mod. Dual Power	kW	-	0,71	0,79	0,79
Vermogen geabsorbeerd bij koeling (1)	W	580	630	730	730
Vermogen geabsorbeerd bij verwarming (2)	W	545	638	720	720
Ontvochtigingscapaciteit	L/h	0,7	0,8	0,9	0,9
Voedingsspanning	V-F-Hz	230-1-50	230-1-50	230-1-50	230-1-50
EER	W/W	2,84	3,24	3,22	3,22
COP	W/W	3,12	3,29	3,28	3,28
Energie-efficiëntieklasse bij koeling		A	A+	A+	A+
Energie-efficiëntieklasse bij verwarming		A	A	A	A
Interne externe ventilatiesnelheid	No.	3	3	3	3
Interne / externe luchtstroom op maximale snelheid	m³/h	360/430	380/460	400/480	400 (8)
Interne / externe luchtstroom op gemiddelde snelheid	m³/h	300/360	310/380	320/390	320 (8)
Interne / externe luchtstroom op min. Snelheid	m³/h	240/320	260/330	270/340	270 (8)
Afmetingen (BxHxD)	mm	1010x549x165	1010x549x165	1010x549x165	1010x549x165
Gewicht inclusief verpakking	kg	47,6	48,5	48,5	49,5
Geluidsdrukkniveau (min-max) (4)	dB(A)	38/29	39/26	41/27	41/27
Geluidsniveau van eenheid binnen (min-max) (5)	dB(A)	44/57	44/57	45/58	45/58
Wandgaten diameter	mm	162	162	162	162
Wandgaten afstand	mm	293	293	293	293
Koudemiddel gas		R410A	R410A	R410A	R410A

met dubbele stroomvoorziening geactiveerd tijdens verwarming

**Referentie condities**

(1)	Testen van koeltesten (EN 14511)	DB 27°C - WB 19°C	DB 35°C - WB 24°C
(2)	Testen van verwarmingsmodi (EN 14511)	DB 20°C - WB 15°C	DB 7°C - WB 6°C
(3)	Testen van de verwarmingsmodus	DB 20°C - WB 15°C	DB -7°C - WB -8°C
(4)	Geluidsdruk binnenkant geluid gemeten in semi-echovrije kamer op een afstand van 2 m.		
(5)	Geluidsdruk binnenkant geluid gemeten volgens voorschrift EN 12012		

**Operationele grenzen**

	Interne omgevingstemperatuur	Externe omgevingstemperatuur
Maximale bedrijfstemperatuur in koelmodus		
Minimale bedrijfstemperatuur in koelmodus	DB 35°C - WB 24°C	DB 43°C - WB 32°C
Maximale bedrijfstemperaturen in verwarmingsmodus	DB 18°C	DB -5°C
Minimale bedrijfstemperaturen in verwarmingsmodus	DB 27°C	DB 24°C - WB 18°C
	DB 5°C	DB -10°C

## 1.12 Periodiek onderhoud

De airconditioner die u hebt gekocht, is ontworpen om onderhoudswerkzaamheden tot een minimum te beperken,

in feite zijn alleen de volgende reinigingswerkzaamheden inbegrepen:

### Externe reiniging

Koppel het apparaat los van de voeding voor elke reinigings- en onderhoudsinterventie door de hoofdstroomschakelaar op uit te zetten.

Gebruik geen schurende sponzen of schurende of bijtende schoonmaakmiddelen, want dit kan de geverfde oppervlakken beschadigen.

Wacht tot de componenten zijn afgekoeld om brandwonden te voorkomen.

Reinig indien nodig de buitenkant met een zachte, vochtige doek.

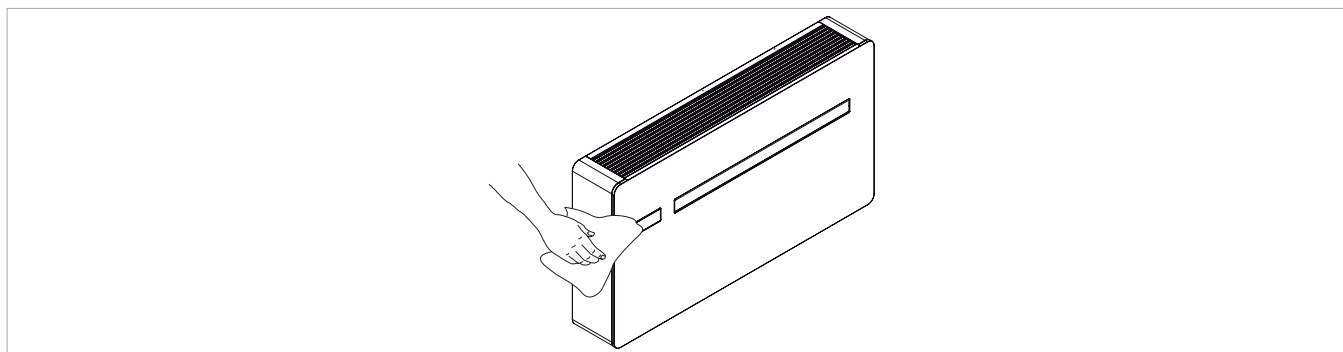

### De filters schoonmaken

De airconditioner die u hebt gekocht, is ontworpen om onderhoudswerkzaamheden tot een minimum te beperken, in feite zijn alleen de volgende reinigingswerkzaamheden inbegrepen:

- Reinig het luchtfilter na een periode van continu gebruik en in overeenstemming met de concentratie van onzuiverheden in de lucht, of wanneer u het apparaat na een periode van inactiviteit wilt opstarten.

Het filter bevindt zich in het bovenste gedeelte van het apparaat.

De filters uitpakken:

- open het rooster en verwijder het;
- haal de filters eruit door ze op te tillen;
- verwijder het stof van het filter met een stofzuiger of door het te wassen in stromend water zonder gebruik te maken van detergents of oplosmiddelen en laat het drogen;
- plaats de filters terug op de batterijen en zorg ervoor dat ze correct worden geplaatst;
- zet het rooster terug.

Controleer na filterreiniging of het paneel correct is gemonteerd.

Het is verboden om het apparaat te gebruiken zonder zijn netfilter.

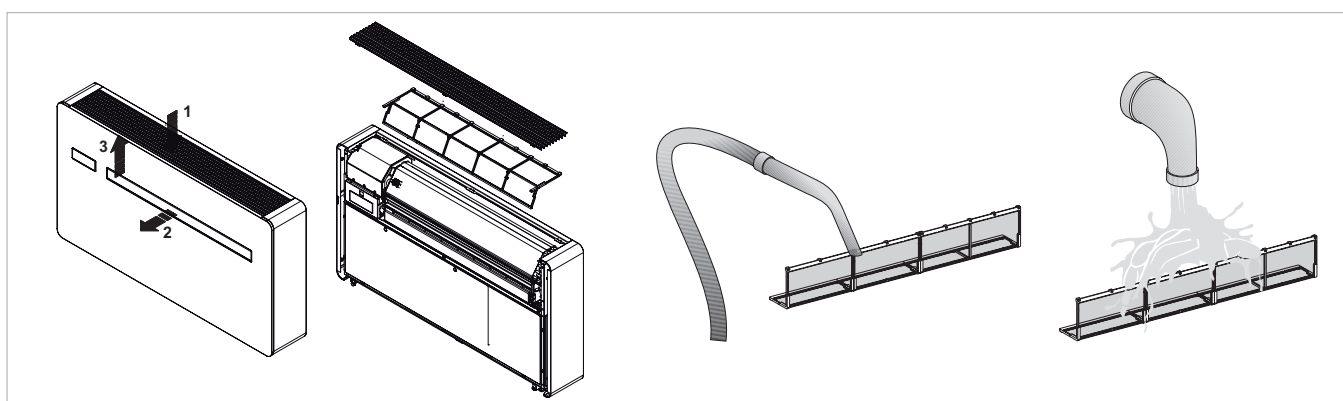

## INNOVA APP OPERATION

### 2.1 Minimale systeemvereisten

1. Het downloaden en installeren van de app is afhankelijk van sommige systeemvereisten van uw smartphone.
2. Voor Android-smartphones is de minimumversie 4.1.1
3. Voor Apple-smartphones moet het besturingssysteem IOS 8.0 of hoger zijn.

### 2.2 De app installeren en gebruiken

1. Open het app-menu op uw smartphone en zoek en opent het pictogram "Play Store".
2. Nadat u zich hebt aangemeld bij de winkel, zoekt u naar InnovApp DuePuntoZero
3. Nadat u InnovApp 2.0 hebt gevonden, downloadt u de app en installeert u deze met behulp van de wizard.
4. Open de app. Eenmaal geopend verschijnt het scherm in Figuur 2-1

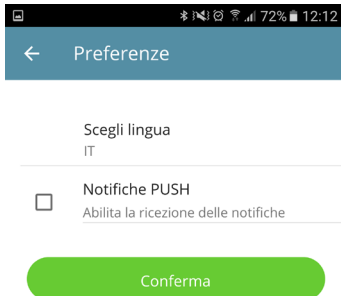

Figuur 2-1



Figuur 2-2

Druk op de knop zoals weergegeven in de afbeelding om de automatische procedure voor de herkenning en WIFI-verbinding op het Innova 2.0-netwerk te starten. (alleen op Android-apparaten).

Als de automatische procedure niet start, kan deze handmatig worden geconfigureerd zoals hieronder wordt aangegeven.

Op het eerste scherm is het mogelijk om de taalvoorkeur te selecteren en de manier waarop de pushmeldingen behandeld worden.

Als u het vakje voor meldingen aanvinkt, verschijnen de alarmen op uw smartphone.

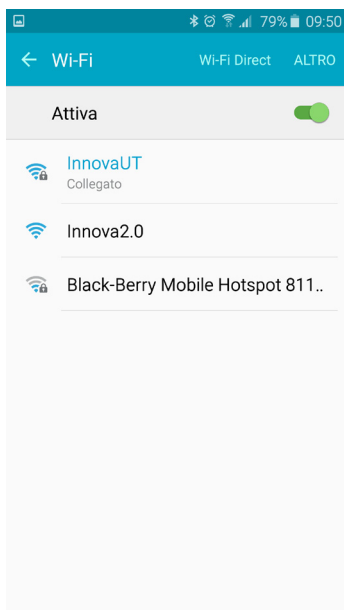

Figuur 2-3

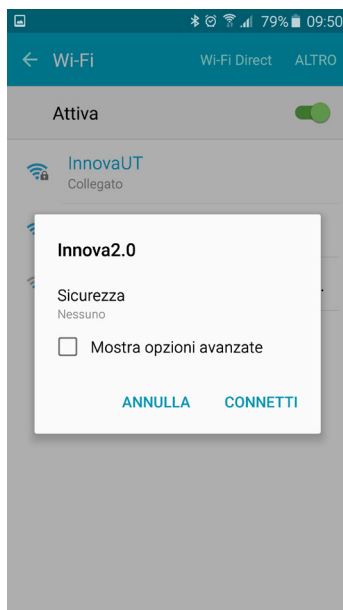

Figuur 2-4

Nadat u de WIFI-modus via de telefooninstellingen hebt geactiveerd, opent u het beschikbare WIFI-verbindingsgedeelte, controleert u of het Innova 2.0-netwerk aanwezig is en maakt u verbinding met het netwerk.

NB: bij Android-apparaten is de bovenstaande procedure automatisch, maar voor IOS-apparaten moet u de hoofdinstantellingen van uw telefoon / tablet wijzigen en het netwerk "Innova2.0" op netwerkinstantellingen selecteren.

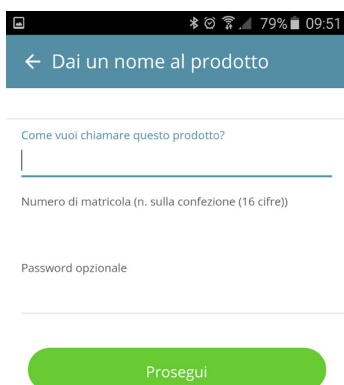

Figuur 2-5

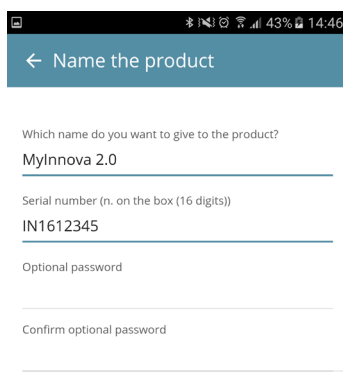

Figuur 2-6

Eenmaal verbonden met het WIFI-netwerk van het apparaat, verschijnt het scherm van uw product en kunt u het een naam geven en het serienummer aangeven, bestaande uit 9 alfanumerieke tekens zoals weergegeven in de afbeelding.

Door het invoeren van het wachtwoord wordt het onafhankelijke Innova2.0-netwerk beschermd tegen ongeautoriseerde toegang.

NB: voor IOS-apparaten wordt het WiFi-netwerk na 2.0-label automatisch gewijzigd om een netwerk met internettoegang te vinden. Het is dus nodig om de instellingen van het telefoonnetwerk nog een keer te wijzigen en opnieuw verbinding te maken met het zojuist genoemde nieuwe 2.0-label, bijvoorbeeld "Innova2.0\_2.0".

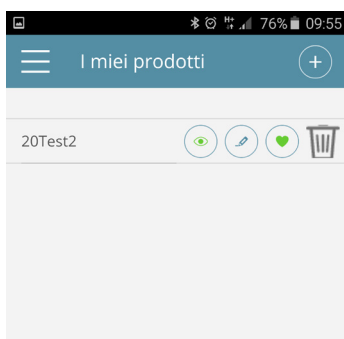

Figuur 2-7

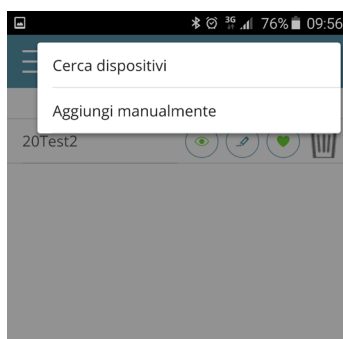

Figuur 2-8

Als u teruggaat naar het hoofdmenu en het menu "Mijn producten" opent, worden de airconditioners in het netwerk weergegeven en kunnen deze naar wens worden gewijzigd en / of gepland.

Bovendien kunnen nieuwe apparaten worden gezocht, geïnstalleerd en geconfigureerd zoals in Figuur 2-18 3.

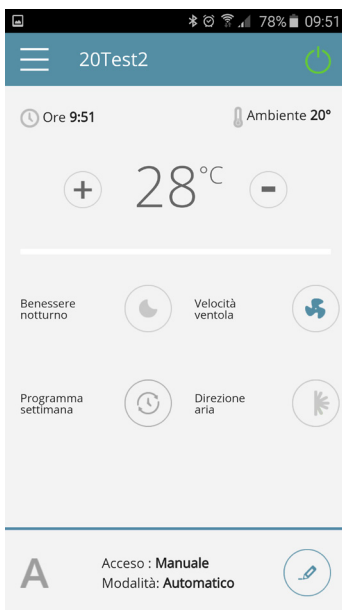

Figuur 2-9

Op dit punt verschijnt een algemeen regelscherm voor airconditioners, waarmee u uw airconditioner 2.0 kunt regelen en beheren.

NB: vanaf nu heeft u de mogelijkheid de airconditioner via het lokale WIFI-netwerk te besturen, maar niet via internet.

Om dit te doen, is het nodig om een volgende stap te nemen en verbinding te maken met het WIFI-netwerk thuis / op kantoor door de instellingen te openen zoals in de afbeelding rechts en de optie "Afstandsbediening" te selecteren.

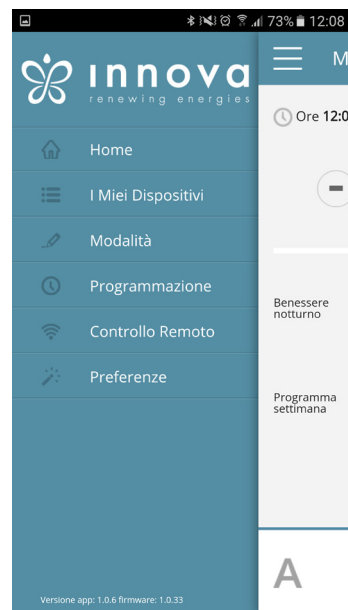

Figuur 2-10



Figuur 2-11

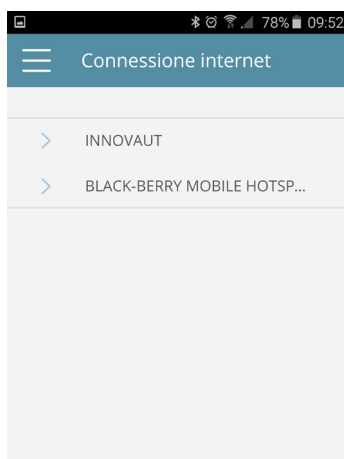

Figuur 2-12

Nadat u het WIFI-verbindingsmenu hebt geopend, kiest u het netwerk dat de voorkeur heeft voor internettoegang en selecteert u het.

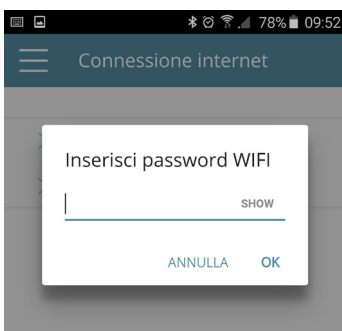

Figuur 2-13



Figuur 2-14

Voer vervolgens het wachtwoord van uw WIFI-netwerk in en bevestig het. NB: op het wachtwoordlabel zijn alleen alfanumerieke tekens beschikbaar, geen speciale tekens.

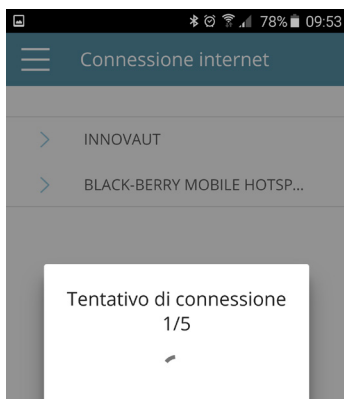

Figuur 2-15



Figuur 2-16

Op dit punt zal de Innova 2.0 App proberen om uw apparaat op uw thuisnetwerk aan te sluiten; dus, smartphone airconditioner hoofd screenshot voor het beheer van de eenheid zal opnieuw verschijnen.

Vanaf nu is uw 2.0 verbonden met de server via een internetnetwerk en kan deze vanuit de hele wereld worden beheerd via WIFI of de gegevensverbinding van uw telefoon!

Als de procedure fout, zal smartphone / tablet automatisch met 2.0 lokaal netwerk verbinden. Herhaal in dit geval de procedure door het wachtwoord en het netwerklabel te controleren.



Figuur 2-17

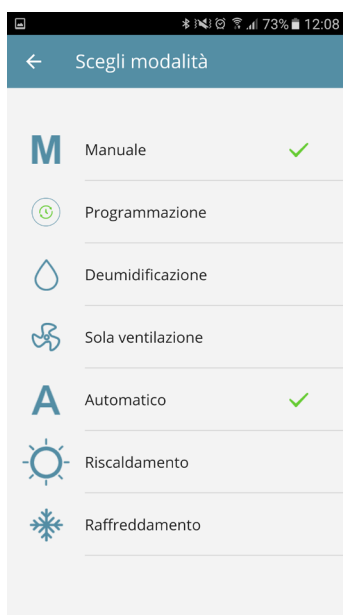

Figuur 2-18

Klik op de edit-toets zoals aangegeven om de bedieningsmodus van de airconditioner te wijzigen.

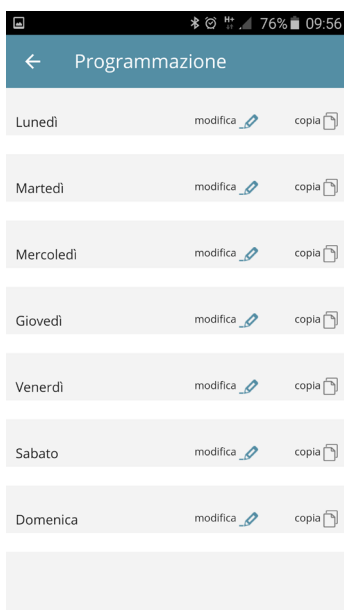

Figuur 2-19

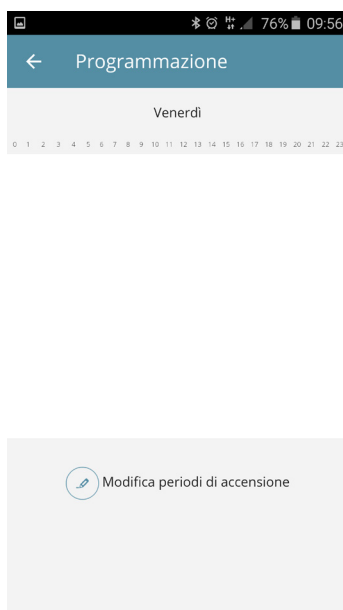

Figuur 2-20

Vanuit het hoofdscherm van de geselecteerde conditioner is het mogelijk om de bedieningsmodus te wijzigen van handmatig naar automatisch en vervolgens toegang te krijgen tot de timer zoals weergegeven in de afbeeldingen.





Figuur 2-21

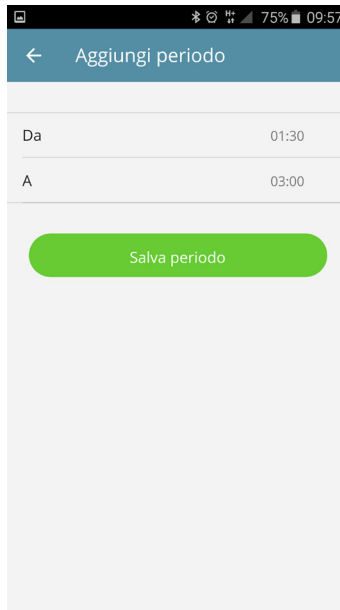

Figuur 2-22

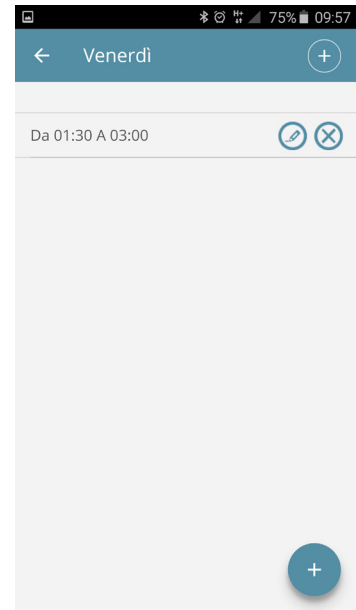
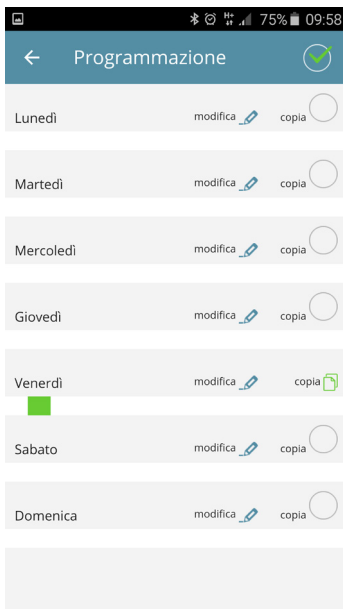

Figure 2-ur

Volg de bovenstaande procedure om in- en uitschakeltijden toe te voegen gedurende de dag.

Het is mogelijk om meerdere aan / uit-tijden te programmeren met minimale intervallen van dertig minuten op dezelfde dag.

Als u deze perioden op andere dagen van de week wilt herhalen, kunt u dit doen door de instructies in de onderstaande afbeeldingen te volgen.



Figuur 2-24

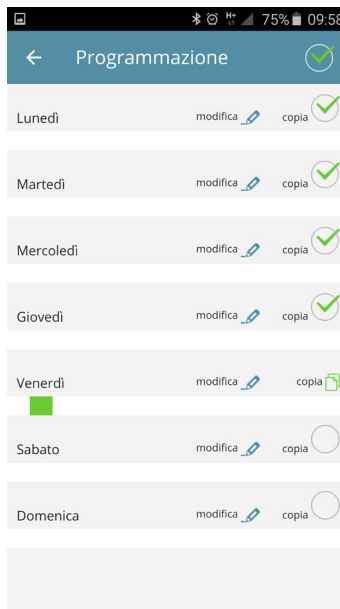

Figuur 2-25

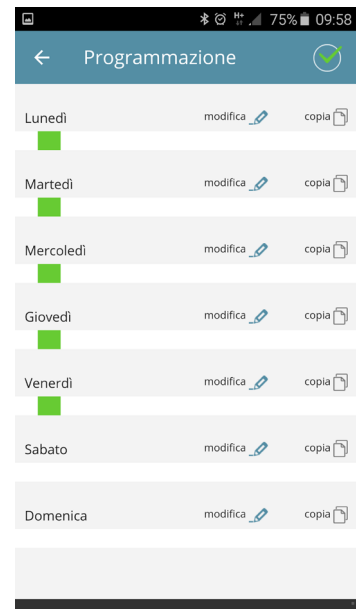

Figuur 2-26

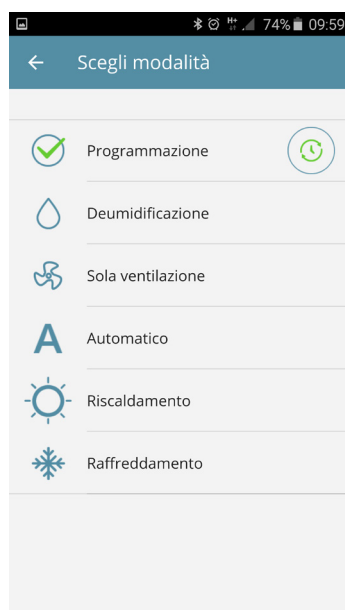

Figuur 2-27



Figuur 2-28

Na het beëindigen van de programmeerhandeling zal het scherm van de bedieningsmodus zijn zoals in Figuur 2-27 3.

Als we vervolgens teruggaan naar het hoofdscherm van de airconditioner zoals in Figuur 2-28 onderaan, wordt de tijd van de eerste keer opstarten van de airconditioner weergegeven als de uitschakeltijd is gepland.

## KOPPELING 2.0 MET NIEUWE SMARTPHONE OF TABLET

Na 2.0-configuratie met smartphone is het mogelijk om het apparaat met een ander apparaat (smartphone of tablet) te bedienen; de snelle procedure is de volgende.

U moet verbinding maken met hetzelfde netwerk van 2.0 zojuist geconfigureerd;

Download en installeer "InnovApp DuePuntoZero" -applicatie uit de winkel. Open de app en druk op de knop "Starten" (Afbbeelding 2-2).

Nu zal de smartphone u vertellen dat u niet verbonden bent met het juiste WiFi-netwerk en verbinding zult maken met het "Innova2.0" -netwerk; negeer de waarschuwing en klik op "apparaten" onder het laadmenu.

Nu zal de telefoon, als u verbonden bent met hetzelfde WiFi-netwerk waar ook de 2.0-airconditioner is aangesloten, automatisch alle 2.0 op het netwerk scannen.

Zodra uw apparaat gevonden is, wordt het menu "2.0" geopend; nu kunt u de 2.0 ook coaten met de tweede tablet / amartphone.

Om nieuwe 2.0 toe te voegen, selecteert u de menu-toets aan de linkerkant van uw scherm ("mijn apparaten" -instellingen) en klikt u op de "+" toets die bovenaan en rechts op uw scherm verschijnt.

Nu verschijnen er twee lanel: "vind nieuwe apparaten", "handmatig toevoegen"); selecteer "vind nieuwe apparaten"; dus de smartphone zal een nieuwe keer op zoek gaan naar nieuwe airconditioners.

## WIFI NETWORK RESET

Met de "reset" -functie is het mogelijk om de configuratie vanaf enkele stappen te hervatten:

controleer of airconditioner is uitgeschakeld;

Houd de toets 5 seconden ingedrukt. Wanneer het "On" -label verschijnt, laat u de toets los.

Druk nog een keer op de toets om de WiFi-status te wijzigen (Aan, Rst, Uit). De benodigde instelling wordt automatisch geactiveerd na 10 seconden zonder selecties.

Als we "Aan" laten knipperen, is het Wi-Fi-netwerk actief en kunt u de 2.0 zien met de laatste WiFi-naam.

Als de instelling "Uit" wordt verlaten, wordt de 2.0 Wi-Fi uitgeschakeld en is deze niet zichtbaar op smartphone / tablet.

Verlaat de "Rst" -instelling, het 2.0 WiFi-netwerk terug naar de standaardinstelling met de naam "Innova2.0"; u zult dus de airconditioner moeten configureren aan de hand van de afbeelding 2-3.





INNOVA s.r.l.  
Via I Maggio 8 - 38089 STORO (TN) - ITALY  
tel. +39.0465.670104 fax +39.0465.674965  
info@innovaenergie.com

N273027D - Rev. 00